

STANDARD HORIZON

Nothing takes to water like Standard Horizon

HX300E

Emetteur-récepteur VHF FM marin flottant

Manuel d'utilisation















TABLE DES MATIERES

Guide de référence	3
1. INFORMATIONS GÉNÉRALES	4
1.1 INTRODUCTION	4
1.2 DÉCLARATION DE SÉCURITÉ CONCERNANT L'EXPOSITION AUX RF	4
2. ACCESSOIRES	5
2.1 LISTE DE COLISAGE	5
2.2 OPTIONS	5
3. A PROPOS DE CETTE RADIO	6
3.1 A PROPOS DE LA BANDE VHF MARITIME	6
3.2 A PROPOS DE LA RÉSISTANCE A L'EAU	6
3.3 CANAL DE DÉTRESSE ET D'APPEL (CANAL 16)	6
3.4 APPEL D'UN AUTRE NAVIRE (CANAL 16 OU 9)	7
3.5 UTILISATION DES CANAUX 13 ET 67 (groupe de canaux américains seulement)	8
3.6 UTILISATION DES CANAUX SIMPLEX/ DUPLEX	8
4. DÉMARRAGE	10
4.1 ENTRETIEN DE LA RADIO	10
4.2 BATTERIES ET CHARGEURS	10
4.2.1 SÉCURITÉ DE LA BATTERIE	11
4.2.2 INSTALLATION/DÉPOSE DE LA BATTERIE	12
4.2.3 CHARGE DE LA BATTERIE	13
4.3 INSTALLATION /DÉPOSE DU CLIP DE CEINTURE	14
INSTALLATION DE LA DRAGONNE	14
INSTALLATION D'OPTION	15
4.4.1 BOÎTIER DE PILE ALCALINE FBA-44	15
5. COMMANDES ET VOYANTS	16
5.1 COMMANDES ET INTERRUPTEURS	16
5.2 TÉMOINS DE L'ÉCRAN LCD	19
6. FONCTIONNEMENT DE BASE	21
6.1 CONFIGURATION INITIALE	21
6.2 RÉCEPTION	21
6.3 TRANSMISSION	22
6.3.1 TEMPORISATEUR 'TIME-OUT' DE TRANSMISSION (TOT)	22
TÉMOIN D'IMMERSION	22
6.4 CANAUX AMÉRICAINS, INTERNATIONAUX ET CANADIENS	23
6.5 VERROUILLAGE DU CLAVIER	23
6.6 CANAUX PRÉRÉGLÉS (0 ~ 9): ACCÈS INSTANTANÉ	23
6.6.1 PROGRAMMATION	23
6.6.2 FONCTIONNEMENT	24
6.6.3 SUPPRESSION D'UN CANAL PRÉRÉGLÉ	24
6.7 BALAYAGE	24
6.7.1 PROGRAMMATION DE LA MÉMOIRE DE BALAYAGE	24
6.7.2 SÉLECTION DU TYPE DE BALAYAGE	25
6.7.3 FONCTIONNEMENT	26
6.7.3.1 Balayage prioritaire	26
6.7.3.2 Balayage de mémoire	26
6.8 DOUBLE VEILLE	27
6.9 TRIPLE VEILLE	28
7. CONFIGURATION ATIS	29
7.1 PROGRAMMATION DES CODES ATIS	29
7.2 GROUPE CH ATIS	30
8. MODE MENU ("SET")	31
9. ENTRETIEN	33
9.1 GÉNÉRALITÉS	33
9.2 PIÈCES DE RECHANGE	33
9.3 TABLEAU DE DÉPANNAGE	33
10. GARANTIE	34
11. ATTRIBUTION DES CANAUX MARITIMES VHF	36
12. SPÉCIFICATIONS	40
12.1 GÉNÉRALITÉS	40
12.2 ÉMETTEUR	40
12.3 RÉCEPTEUR	40

GUIDE DE RÉFÉRENCE

Cet émetteur-récepteur est équipé du système E20 (Facile à utiliser). L'utilisation de base peut suivre l'ordre numérique de l'illustration ci-dessous.

- 1 Appuyez sur le bouton  et maintenez-le enfoncé pour allumer ou éteindre la radio.
- 2 Appuyez sur la touche  (le témoin "VOL" clignote), puis appuyez sur la touche  /  pour régler le volume du haut-parleur.
- 3 Appuyez sur la touche  /  pour sélectionner le canal actif.
- 4 Appuyez deux fois sur la touche  (le témoin "SQL" clignote), puis appuyez sur la touche  pour activer le réglage silencieux ou appuyez sur la touche  pour désactiver le réglage silencieux de la radio.
- 5 Appuyez sur la touche  pour alterner la puissance de transmission entre Haut (5W) et Bas (1W).
- 6 Appuyez brièvement sur la touche  pour rappeler le canal 16.
Appuyez sur la touche  et maintenez-la enfoncée pendant deux secondes pour rappeler le canal 9.
Appuyez à nouveau sur la touche  pour revenir au dernier canal sélectionné.
- 7 Placez votre bouche à environ 2,5 cm de l'orifice du micro et parlez avec un niveau de voix normal tout en appuyant sur le bouton PTT.



1. INFORMATIONS GÉNÉRALES

1.1 INTRODUCTION

Le **HX300E** est un émetteur-récepteur maritime bidirectionnel portable de 5 Watt flottant et submersible. L'émetteur-récepteur est doté de tous les canaux américains, internationaux et canadiens attribués. Il possède le canal 16 d'urgence qui peut être immédiatement sélectionné depuis n'importe quel canal en appuyant sur la touche



Le **HX300E** inclut les fonctions suivantes: Balayage de mémoire, balayage prioritaire, double et triple veille, grand écran LCD facile à lire, durée de vie de la batterie affichée sur l'écran LCD, témoin d'immersion pouvant clignoter à des vitesses différentes ou émettre un 'SOS' clignotant automatiquement lorsque la radio entre en contact avec l'eau, même si la radio est éteinte, et temporisateur Time-Out de transmission (TOT).

L'émetteur **HX300E** fournit 5 Watts de puissance de transmission avec possibilité de sélectionner 1 Watt pour aider l'utilisateur à prolonger la durée de vie des batteries.

Le **HX300E** supporte le mode ATIS qui est utilisé dans les voies navigables intérieures européennes. Veuillez contacter votre administration PTT locale ou les autorités maritimes pour obtenir votre numéro ATIS.

Nous vous remercions d'avoir acheté le **HX300E** et nous vous invitons à lire attentivement ce manuel pour apprendre et comprendre parfaitement les capacités du **HX300E**.

1.2 DÉCLARATION DE SÉCURITÉ CONCERNANT L'EXPOSITION AUX RF

Votre émetteur-récepteur portable sans fil contient un émetteur à faible puissance. Lorsque vous appuyez sur le bouton PTT, l'émetteur-récepteur envoie des signaux de radiofréquence (RF).

Le facteur d'utilisation maximum de cet appareil ne doit pas dépasser 2:1 (qui correspond à une durée de transmission de 50% et une durée de réception de 50%), mais l'utilisation normale ne doit pas dépasser 3:1 (durée de transmission de 25% et durée de réception/attente de 75%).

L'émetteur-récepteur et son antenne doivent être maintenus à une distance minimum de 2,5 cm de votre visage. Parlez d'une voix normale, avec l'antenne dirigée vers le haut et loin du visage, à la distance requise.

Utilisez exclusivement l'antenne fournie. Les antennes, modifications ou équipements non autorisés peuvent endommager l'émetteur-récepteur.

2. ACCESSOIRES

2.1 LISTE DE COLISAGE

Après avoir ouvert l'emballage contenant l'émetteur-récepteur, vérifiez qu'il contient les éléments suivants:

- Emetteur-récepteur **HX300E**
- Antenne **CAT460**
- Batterie Li-Ion de 3,7V, 1560 mAh **FNB-122LI**
- Chargeur mural USB **PA-54C/U**® (100 - 240 Vca) et câble
- Clip de ceinture **CLIP-22**
- Dragonne
- Manuel d'utilisation
- Fiche de garantie

2.2 OPTIONS

- ① **CN-3** Radio vers adaptateur BNC d'antenne extérieure
- ② **FNB-122LI** Batterie Li-Ion de 3,7V, 1560 mAh
- ③ **FBA-44** Boîtier de piles alcalines (3 piles "AAA")
- ④ **PA-54B/C/U*** Chargeur mural USB et câble

※: Le suffixe "B" a une prise de type A, le suffixe "C" a une prise de type C, et le suffixe "U" a une prise de type BF. Toutes les versions de chargeur mural USB sont disponibles en 100-240 V ca.

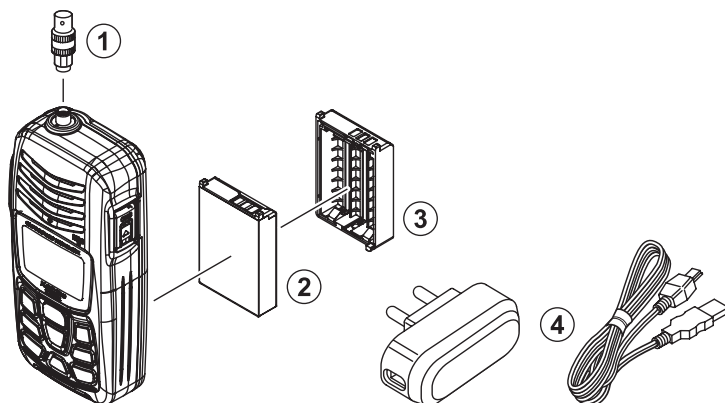

Nota: Avant d'utiliser le **HX300E** pour la première fois, il est recommandé de charger la batterie. Pour plus de détails, consultez la section "**4.2.3. CHARGE DE LA BATTERIE**".

3. A PROPOS DE CETTE RADIO

3.1 A PROPOS DE LA BANDE VHF MARITIME

Les fréquences radios utilisées dans la bande VHF maritime sont comprises entre 156 et 158 MHz. La bande VHF maritime assure les communications sur des distances qui sont essentiellement en "ligne de mire". La portée de transmission réelle dépend beaucoup plus du type, du gain et de la hauteur de l'antenne que de la puissance de sortie de l'émetteur. Pour une radio de 25W à montage fixe, les distances de transmission peuvent dépasser 25 km; pour une radio portative, la distance de transmission peut dépasser 8 km en "ligne de mire".

L'utilisateur d'une radio VHF marine sera passible d'amendes sévères si la radio est utilisée à terre. Vous pouvez en effet vous trouver à proximité d'une voie de navigation intérieure, ou votre transmission peut être entendu sur une voie navigable en raison d'anomalies de propagation. Si cela se produit, en fonction du canal VHF maritime sur lequel vous transmettez, vous pouvez interférer avec une opération de recherche ou de sauvetage, ou contribuer à une collision maritime entre des navires contrebordiers. Pour l'attribution des canaux maritimes VHF, consultez la section "**11. ATTRIBUTION DES CANAUX MARITIMES VHF**".

3.2 A PROPOS DE LA RÉSISTANCE A L'EAU

Le **HX300E** n'est submersible * que lorsque le couvercle de batterie est verrouillé et le couvercle de charge (**CHG**) est fermé.

※ Spécification IPX8 pour la submersibilité: 1,5 m pendant 30 minutes.

3.3 CANAL DE DÉTRESSE ET D'APPEL (CANAL 16)

Le Canal 16 est connu sous le nom de canal d'appel et de détresse. Une urgence peut être définie comme une menace pour la vie ou les biens. Dans ces cas-là, vérifiez que l'émetteur-récepteur est allumé et réglé sur le "canal 16". Suivez ensuite la procédure ci-dessous:

1. Appuyez sur le bouton **PTT** (Push-to-talk) et dites "**Mayday, Mayday, Mayday**". Ici le _____, _____, _____" (le nom de votre navire).
2. Puis répétez une fois: "**Mayday, _____**" (le nom de votre navire).
3. Signalez ensuite votre position en indiquant la latitude/longitude ou en fournissant un relèvement de position ou magnétique (indiquer lequel) par rapport à un amer identifiable tel qu'une aide à la navigation ou une caractéristique géographique comme une île ou l'entrée d'un port.
4. Expliquez la nature de votre détresse (nauffrage, collision, échouage, incendie, crise cardiaque, blessure mettant en danger la vie d'une personne, etc.).
5. Indiquez le type d'assistance dont vous avez besoin (pompes, aide médicale, etc.).
6. Indiquez le nombre de personnes à bord et l'état des éventuels blessés.
7. Estimez la navigabilité et l'état actuel de votre navire.
8. Donnez une description de votre navire: longueur, type (moteur ou voile), couleur et autre signes distinctifs. La transmission totale ne doit pas dépasser 1 minute.
9. Terminez le message en disant "**TERMINÉ**". Relâchez le bouton **PTT** et écoutez.

10. S'il n'y a pas de réponse, répétez la procédure ci-dessus. S'il n'y a toujours pas de réponse, essayez un autre canal.

3.4 APPEL D'UN AUTRE NAVIRE (CANAL 16 OU 9)

Le Canal 16 peut être utilisé pour le contact initial (appel à la voix) avec un autre navire.

Cependant, son utilisation la plus importante est réservée aux messages d'urgence. Ce canal est doit être écouté en permanence sauf lorsqu'on utilise un autre canal.

Ce canal est écouté par les Garde-Côtes et les Centres de Recherche et Sauvetage en mer européens et par d'autres navires. L'utilisation du Canal 16 pour appeler doit être limitée au contact initial uniquement. L'appel ne doit pas dépasser 30 secondes, mais peut être répété 3 fois à intervalles de 2 minutes.

Avant d'établir le contact avec un autre navire, consultez les tableaux des canaux contenus dans ce manuel, et sélectionnez un canal approprié pour la communication après le contact initial. Par exemple, les canaux 68 et 69 des tableaux VHF américains sont parmi les canaux disponibles pour les navires non commerciaux (plaisance). Ecoutez le canal désiré à l'avance pour être sûr de ne pas interrompre un autre trafic, puis revenez au canal 16 ou 9 pour le contact initial.

Lorsque le canal d'appel (16 ou 9) est libre, indiquez le nom de l'autre navire que vous souhaitez appeler, puis annoncez **"Ici"** suivi du nom de votre navire et votre permis de station (indicatif d'appel). Lorsque l'autre navire répond à votre appel, demandez immédiatement un autre canal en disant **"Passez sur"**, le numéro de l'autre canal, puis **"Terminé"**. Passez ensuite au nouveau canal. Lorsque le nouveau canal n'est pas occupé, appelez l'autre navire.

Après une transmission, dites **"Terminé"** et relâchez le bouton **PTT** (Push-To-Talk). Lorsque la communication avec l'autre navire est terminée, mettez fin à la transmission en indiquant votre indicatif d'appel et le mot **"out"**. Notez qu'il n'est pas nécessaire d'indiquer votre indicatif d'appel à chaque transmission, uniquement au début et à la fin du contact.

N'oubliez pas de revenir au canal 16 si vous n'utilisez pas un autre canal. Certaines radios écoutent automatiquement le canal 16 même lorsqu'il est réglé sur d'autres canaux ou pendant le balayage.

3.5 FONCTIONNEMENT DES CANAUX 13 ET 67

(Groupe de canaux américains uniquement)

Le canal 13 est utilisé sur les quais et les ponts, et par les navires manoeuvrant dans le port. Sur ce canal, les messages doivent concerner exclusivement la navigation, par ex. le croisement et le passage dans des eaux réglementées.

Le canal 67 est utilisé pour le trafic de navigation entre les navires.

La réglementation impose que la puissance soit limitée à 1 Watt sur ces canaux. Votre radio est programmée pour réduire automatiquement la puissance à cette limite sur ces canaux. Cependant, dans certaines situations, il peut être nécessaire d'utiliser temporairement une puissance supérieure.

Appuyez sur la touche  pour commuter la puissance de sortie de Basse (1 Watt) à Haute (5 Watts). Lorsqu'on revient à ce canal après en avoir changé, la puissance faible est automatiquement sélectionnée.

Les utilisateurs européens doivent se renseigner auprès des autorités maritimes locales pour toute information sur l'utilisation des canaux dans les marinas, les ports et les voies de navigation intérieures.

3.6 UTILISATION DES CANAUX SIMPLEX/DUPLEX

Consultez la section "**11. ATTRIBUTION DES CANAUX MARITIMES VHF**" qui décrit l'utilisation des canaux simplex et duplex.

NOTA

Tous les canaux sont programmés en usine conformément aux réglementations FCC (USA), Industry Canada et aux réglementations internationales. Le mode de fonctionnement ne peut pas être changé de simplex à duplex ou vice-versa. Le mode simplex (navire à navire) ou duplex (opérateur maritime) est activé automatiquement en fonction du canal et selon que la bande active sélectionnée est la bande américaine, internationale ou canadienne.

4. DÉMARRAGE

4.1 ENTRETIEN DE LA RADIO

ATTENTION

Avant de suivre les instructions ci-dessous, assurez-vous que la batterie est en place et que le couvercle est verrouillé. Faites particulièrement attention si la radio est tombée; une inspection minutieuse peut être nécessaire pour vérifier que le boîtier de la radio et les joints sont en bon état.

Après avoir utilisé le **HX300E** dans de l'eau salée, il est recommandé de nettoyer la radio à l'eau douce en la rinçant sous un robinet ou en la plongeant dans un seau d'eau douce. Après l'avoir lavée, utilisez un chiffon doux pour sécher parfaitement toutes les parties de la radio. Cela permet de maintenir les interrupteurs en caoutchouc et la grille du haut-parleur propres et en bon état de fonctionnement.

4.2 BATTERIES ET CHARGEURS

Si la radio n'a jamais été utilisée, ou si sa charge est épuisée, elle peut être chargée en branchant le chargeur mural USB **PA-54C/U** avec câble de charge, voir la section "**4.2.3 CHARGE DE LA BATTERIE**". Le **PA-54C/U** permet de charger une batterie **FNB-122LI** complètement déchargée en 6 heures environ.

Si le port USB est disponible (par exemple sur votre PC), vous pouvez charger la batterie **FNB-122LI** en branchant le câble de charge fourni entre le **HX300E** et le port USB.

La **FNB-122LI** est une batterie au lithium-ion haute performance qui fournit une capacité élevée dans une enveloppe compacte.

Batterie rechargeable FNB-122LI

Capacité	1560 mA/h			
Tension nominale	3,7 V			
Plage de température	Minimum		Maximum	
	°C	°F	°C	°F
Charge	5	41	35	95
Décharge	-20	-4	60	140
Stockage	-10	14	35	95

ATTENTION

Pour éviter tout risque d'explosion et de blessure, la batterie **FNB-122LI** doit être retirée, chargée ou déchargée exclusivement dans des environnements ne présentant aucun danger.

4.2.1 SÉCURITÉ DE LA BATTERIE

Les ensembles de batterie destinés à l'émetteur-récepteur contiennent des batteries au lithium-ion. Ce type de batterie emmagasine une charge suffisamment puissante pour être dangereuse si elle est mal utilisée, notamment lorsque la batterie est retirée de l'émetteur-récepteur. Veuillez observer les précautions suivantes:

NE PAS COURT-CIRCUITER LES BORNES DE LA BATTERIE: Court-circuiter les bornes qui alimentent l'émetteur-récepteur peut provoquer des étincelles, une surchauffe importante, des brûlures et la détérioration des éléments de la batterie. Si le court-circuit dure suffisamment longtemps, il peut faire fondre les composants de la batterie. Ne placez pas une batterie sur ou à proximité de surfaces métalliques ou d'objets tels que des trombones, des clés, des outils, etc. Lorsque la batterie est installée sur l'émetteur-récepteur, les bornes qui transmettent le courant à l'émetteur-récepteur ne sont pas exposées. Les bornes qui sont exposées sur la batterie lorsqu'elle est installée sur l'émetteur-récepteur sont des bornes de charge uniquement et ne constituent pas un danger.

NE PAS INCINÉRER: N'éliminez pas les batteries dans un feu ou dans un incinérateur. La chaleur du feu peut faire exploser les éléments de la batterie et/ou libérer des gaz dangereux.

Entretien de la batterie

Pour une utilisation correcte et sans danger de la batterie, veuillez observer les points suivants:

- Les batteries doivent être chargées exclusivement dans des environnements non dangereux;
- Utilisez exclusivement des batteries homologuées par STANDARD HORIZON;
- Dépassement des limites de température spécifiées;
- Inversion de polarité de charge. Utilisez exclusivement le chargeur approprié. Toute altération du chargeur ou l'utilisation d'un chargeur différent peut endommager la batterie de façon permanente;
- Utilisez exclusivement un chargeur homologué par STANDARD HORIZON. L'utilisation de tout autre chargeur peut endommager la batterie de façon permanente.
- Suivez les instructions de charge fournies avec les chargeurs.
- N'immergez pas la batterie dans l'eau et n'essayez pas de l'ouvrir.
- Maintenez les contacts de la batterie propres.

Stockage des batteries

Si une batterie n'est pas utilisée pendant une période prolongée, retirez-la de l'émetteur-récepteur. Pendant le stockage, la charge diminue légèrement avec le temps et la batterie doit être rechargée tous les six mois.

Stockez les batteries dans un endroit frais pour augmenter la durée de stockage. Etant donné que les batteries s'auto-déchargent, évitez des températures élevées de stockage qui pourraient augmenter la vitesse d'auto-décharge. Après un stockage prolongé, une recharge complète est recommandée.

Recyclage des batteries

NE JETEZ PAS LES BATTERIES USAGÉES DANS VOS DÉCHETS ORDINAIRES

LES BATTERIES LI-ION DOIVENT ÊTRE COLLECTÉES, RECYCLÉES OU ÉLIMINÉES SANS DANGER POUR L'ENVIRONNEMENT.



Dans la plupart des régions, il est INTERDIT PAR LA LOI d'incinérer, de mettre à la décharge ou de mélanger les batteries Li-ion avec les déchets solides urbains.

Rapportez les batteries à un centre de recyclage agréé de batteries Li-Ion. Par exemple l'endroit où vous avez acheté la batterie.

Contactez les autorités locales de gestion des déchets pour toute information concernant la collecte, le recyclage et l'élimination des batteries Li-Ion sans danger pour l'environnement.

4.2.2 INSTALLATION/DÉPOSE DE LA BATTERIE

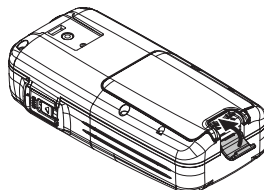
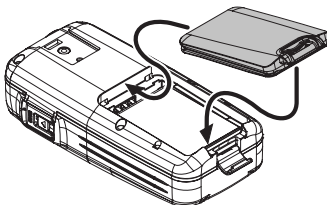
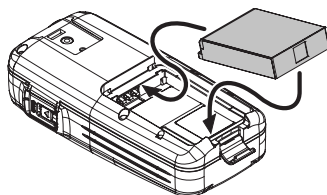

- Ouvrez le dispositif de verrouillage du couvercle de batterie situé à la base de la radio, puis détachez le couvercle de batterie de la radio tout en tirant la partie inférieure du couvercle de batterie.
- Installez la batterie **FNB-122LI** dans la radio, en faisant correspondre les deux languettes d'alignement de la batterie, situées sur le dessus de la batterie, avec les fentes d'alignement correspondantes du logement de batterie de la radio, puis appuyez doucement sur la partie inférieure de la batterie pour l'enclencher.
- Installez le couvercle de batterie en alignant les deux languettes situés sur le dessus du couvercle avec les fentes de la radio, puis appuyez doucement sur la partie inférieure du couvercle de batterie. Vérifiez que le joint en caoutchouc du couvercle de batterie est installé correctement.
- Refermez le couvercle de batterie. Verrouillez-le pour qu'il s'enclenche avec un "clic".



ATTENTION

Pour que le **HX300E** ne rencontre pas de problèmes de pénétration d'eau, vérifiez que le couvercle de batterie est correctement installé et que le dispositif de verrouillage de la batterie est fermé.

4.2.3 CHARGE DE LA BATTERIE

1. Eteignez l'émetteur-récepteur.
2. Faites coulisser le bouton du couvercle **CHG** (avec la flèche) vers le haut pour ouvrir le couvercle **CHG** puis branchez le câble de charge fourni à la prise **CHG** du **HX300E**.
3. Branchez la prise à l'autre extrémité du câble de charge fourni au **PA-54C/U**, puis branchez le **PA-54C/U** à la prise d'alimentation CA.
4. Si le branchement est correct, l'icône "" et "**CHG**" s'affichera sur l'écran. Une batterie complètement déchargée met environ 6 heures à se charger complètement.
5. Une fois la charge terminée, l'icône "" disparaîtra et "**FL**" s'affichera sur l'écran. Débranchez le câble de charge du **HX300E** et refermez le couvercle **CHG** (vous devez entendre un clic), puis débranchez le **PA-54C/U** de la prise d'alimentation CA.

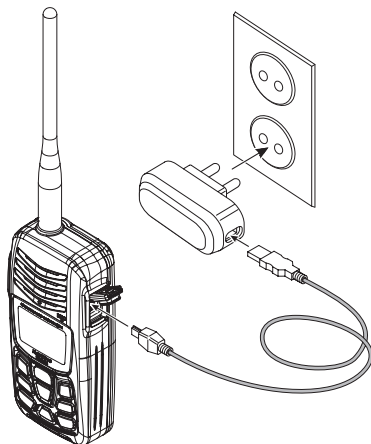

ATTENTION

- Pendant l'utilisation de la radio, vérifiez que le couvercle **CHG** est complètement fermé pour garantir son étanchéité à l'eau.
- Le **PA-54C/U** n'est PAS conçu pour être étanche. Eviter de charger la batterie dans des endroits présentant des risques pour l'étanchéité.

NOTA

- Le **HX300E** peut aussi être chargé en branchant le câble USB à la radio et au connecteur USB d'un PC. Il faut environ 6 heures pour charger la batterie et FL s'affichera sur l'écran du **HX300E** une fois la charge terminée.
- Le **PA-54C/U** est exclusivement conçu pour la charge de la batterie du **HX300E** et n'est pas adapté à d'autres utilisations. Le **PA-54C/U** peut être source de bruit en cas de réception TV et radio à proximité immédiate, il est donc recommandé de ne pas l'utiliser à côté de ces appareils.
- Lorsqu'elle est entretenue avec soin, la batterie peut durer pendant environ 300 cycles de charge/décharge.

4.3 INSTALLATION / DÉPOSE DU CLIP DE CEINTURE

- Pour installer le clip de ceinture: alignez le clip avec la rainure de la batterie, puis appuyez sur le clip de ceinture jusqu'à ce qu'il s'enclenche avec un "clac".
- Pour retirer le clip de ceinture: appuyez sur la languette du clip en l'éloignant de la batterie pour libérer le clip, puis faites glisser le clip de ceinture vers le haut pour le retirer.

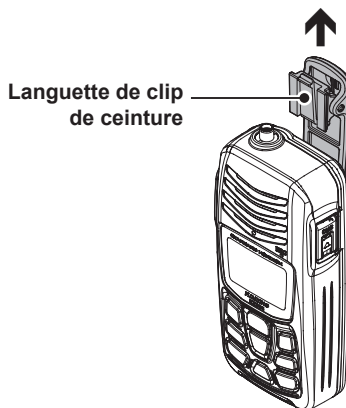
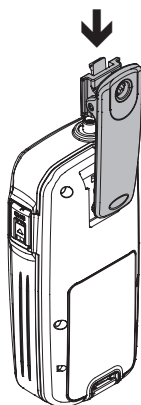

INSTALLATION DE LA DRAGONNE

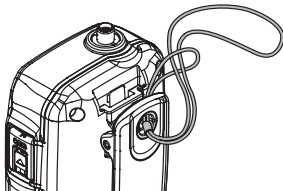

4.4 INSTALLATION D'OPTION

4.4.1 BOÎTIER DE PILE ALCALINE FBA-44

FBA-44 est un boîtier de batterie qui peut contenir trois piles alcalines "AAA" et est utilisé avec l'émetteur-récepteur **HX300E**.

ATTENTION

Pour que le **HX300E** ne rencontre pas de problèmes de pénétration d'eau, vérifiez que le couvercle de batterie est correctement installé et que le dispositif de verrouillage de la batterie est fermé.

REMARQUE IMPORTANTE

La puissance sera automatiquement réduite à la "Puissance faible" (1 W) pendant l'utilisation du **FBA-44**.

- ❑ Introduisez les trois piles alcalines "AAA" dans le boîtier de batterie **FBA-44** avec le côté négatif (-) des piles en contact avec les contacts à ressort situés à l'intérieur du boîtier de batterie **FBA-44** (Figure 1)
- ❑ Retournez le boîtier de batterie **FBA-44** puis introduisez le boîtier **FBA-44** dans le compartiment de batterie de la même manière que pour l'installation du **FNB-122LI** (Figure 2).
- ❑ Réinstallez le couvercle de batterie (Figure 3) puis fermez le dispositif de verrouillage du couvercle jusqu'à ce qu'il s'enclenche avec un "clic" (Figure 4).

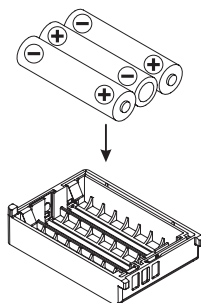

FIGURE 1

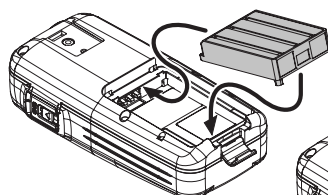

FIGURE 2

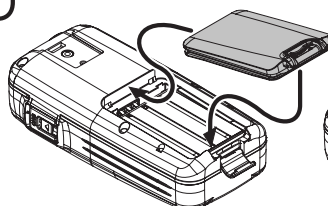

FIGURE 3

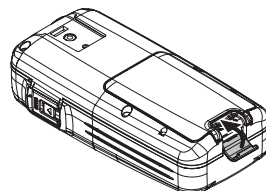

FIGURE 4

NOTA

- Le **FBA-44** est conçu pour l'utilisation de piles alcalines "AAA" uniquement. N'installez pas de piles rechargeables.
- Si le **HX300E** n'est pas utilisé pendant une période prolongée, retirez les piles alcalines du **FBA-44**, car une fuite de la batterie pourrait endommager le **FBA-44** et/ou le **HX300E**.

5. COMMANDES ET VOYANTS

5.1 COMMANDES ET INTERRUPTEURS

NOTA

Cette section décrit chaque commande de l'émetteur-récepteur. Pour le mode d'emploi détaillé, consultez la section "**6. FONCTIONNEMENT DE BASE**". Consultez les illustrations qui indiquent l'emplacement des commandes, interrupteurs et branchements suivants.



- ① Prise **ANT** (Panneau supérieur)
L'antenne flexible **CAT460** fournie est fixée ici; si une antenne fixe extérieure doit être utilisée avec le HX300E, l'adaptateur BNC en option **CN-3** doit être installé ici à sa place.
- ② Bouton **PTT** (PUSH-TO-TALK) (panneau de gauche)
Active l'émetteur lorsqu'il est enfoncé.

③ Ecran LCD

Cet écran indique les conditions de fonctionnement actuelles, selon les indications de la page 19.

④ Clavier



Touche

La pression de cette touche rappelle immédiatement le canal 16 depuis n'importe quel canal. Maintenir cette touche enfoncée permet de rappeler le canal 9 (non utilisé en Europe). Une nouvelle pression de cette touche permet de revenir au canal en service sélectionné précédemment. La sélection du canal 16 sélectionne automatiquement la puissance élevée.

Touche

Appuyez pour arrêter le balayage, le balayage prioritaire ou la fonction de double veille ou de triple veille.



Utilisation secondaire:

Lorsque la touche  est maintenue enfoncée et que l'on appuie sur la touche , la radio alterne la bande marine entre les canaux américains, internationaux et canadiens.

Touche

Appuyez sur cette touche pour faire alterner la puissance de sortie de l'émetteur entre "Haut" (5 Watts) et "Bas" (1 Watt). Cette touche ne fonctionne pas sur les canaux "Transmission interdite" et "Faible puissance seulement".

Utilisation secondaire:

Maintenez cette touche enfoncée pour verrouiller le clavier (sauf les touches , , et PTT) afin d'éviter tout changement accidentel. L'icône de verrouillage de touche "On" apparaît dans le coin supérieur gauche de l'écran pour indiquer que les fonctions sont verrouillées. Maintenez cette touche enfoncée jusqu'à ce que l'icône de verrouillage de touche "On" disparaisse pour déverrouiller la radio.

Touche

Appuyez sur cette touche pour changer le canal actif, le volume du récepteur et le niveau du seuil de réglage silencieux.

Appuyez momentanément sur la touche pour augmenter le canal (ou le niveau) d'un degré. Maintenez la touche enfoncée pour augmenter le canal (ou le niveau) en continu.

Touche

Appuyez sur cette touche pour changer le canal actif, le volume du récepteur et le niveau du seuil de réglage silencieux.

Appuyez momentanément sur la touche pour diminuer le canal (ou le niveau) d'un degré. Maintenez la touche enfoncée pour diminuer le canal (ou le niveau) en continu.

Touche

Appuyez sur cette touche et maintenez-la enfoncée pendant deux secondes pour allumer ou éteindre la radio.

Touche

Appuyez sur cette touche pour alterner le mode de fonctionnement entre le réglage du volume du haut-parleur, le réglage silencieux et la sélection des canaux.

Utilisation secondaire:

- a. Appuyez sur cette touche et maintenez-la enfoncée pour activer le réglage silencieux, qui vous permet d'écouter le canal actif. Relâchez la touche pour reprendre l'écoute normale (silencieux)
- b. Le mode de configuration peut être activé. Pour plus de détails, consultez la section "**8. MODE MENU ("SET")**".

Touche

Lance le balayage et le balayage prioritaire des canaux programmés dans la mémoire. Consultez la section "**6.7.1 PROGRAMMATION DE LA MÉMOIRE DE BALAYAGE**".

Utilisation secondaire:

- a. Appuyez sur la touche  et maintenez-la enfoncée pendant deux secondes pour activer la fonction de double veille.
- b. Permet de programmer les canaux dans la mémoire de balayage. Consultez la section "**6.7.1 PROGRAMMATION DE LA MÉMOIRE DE BALAYAGE**".

Touche

Rappelle immédiatement l'une des 10 mémoires préréglées par l'utilisateur pour chaque bande (indiquées par "P0" - "P9" sur l'écran LCD). Voir la section "**6.6.2 FONCTIONNEMENT**".



Utilisation secondaire:

Permet de programmer jusqu'à 10 canaux pour chaque bande dans la mémoire des canaux préréglés. Voir la section "**6.6.1 PROGRAMMATION**".





- ⑤ Haut-parleur
Le haut-parleur intérieur se trouve ici.
- ⑥ Couvercle/Prise CHG (charge) (panneau de gauche)
Cette mini prise USB (type B) permet le branchement au chargeur mural USB **PA-54C/U** fourni avec le câble de charge fourni.
- ⑦ Micro
Le micro intérieur se trouve ici.
Pendant la transmission, placez votre bouche à environ 1,2 - 2,5 cm du petit orifice du micro. Parlez lentement et distinctement dans le micro.
- ⑧ Témoin d'immersion
Lorsque le **HX300E** entre en contact avec de l'eau, le témoin clignote en rouge pour vous aider à retrouver la radio en conditions de faible luminosité. Cette fonction est activée lorsque la radio est allumée ou éteinte. Pour régler le clignotement du témoin, voir la section "**8. MODE MENU ("SET")**".

- ⑨ Bornes du témoin d'immersion
Ces bornes permettent de détecter l'eau pour activer le témoin d'immersion. Lorsque ces bornes entrent en contact avec de l'eau, le témoin d'immersion clignote. Maintenez ces bornes propres.
- ⑩ Verrouillage du couvercle de batterie (Fond)
Ouvrez le dispositif de verrouillage du couvercle de batterie pour retirer la batterie au lithium-ion ou le support de piles alcalines en option.

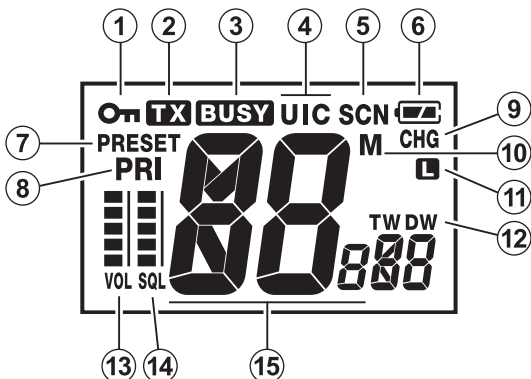
5.2. TÉMOINS DE L'ÉCRAN LCD

- ① "On" Témoin de verrouillage de clavier
Lorsque l'icône de verrouillage de clavier "On" s'affiche sur l'écran LCD, toutes les touches sont désactivées sauf les touches PTT, , et .



- ② Témoin "TX"
Ce témoin s'affiche pendant la transmission.
- ③ Témoin "BUSY"
Ce témoin apparaît lorsqu'un signal est reçu ou que le réglage silencieux de la radio est désactivé.
- ④ Témoin "U/I/C"
Ces témoins indiquent la "bande" de fonctionnement. "U" indique la bande américaine; "I" indique la bande internationale; et "C" indique la bande canadienne.
- ⑤ Témoin "SCN"
Ce témoin s'affiche lorsque le balayage est activé.
- ⑥ "  " Témoin de batterie
 - "  ": Batterie pleine
 - "  ": Batterie faible
 - "  ": Batterie très faible
 - "  (clignotant)": Préparation à la charge de batterie
- ⑦ Témoin "PRÉRÉGLÉ"
S'affiche lorsque le canal est programmé dans la mémoire des canaux pré-réglés.
- ⑧ Témoin "PRI"
Ce témoin indique le canal qui se trouve dans le "Canal prioritaire".

- ⑨ Témoin "**CHG**" (charge)
Ce témoin apparaît pendant la charge de la batterie.
- ⑩ Témoin "**M**"
Ce témoin indique le canal qui se trouve dans la "Mémoire de balayage" de l'émetteur-récepteur.
- ⑪ Témoins "**L**"
Ce témoin indique que la puissance de sortie TX est "faible" (1 Watt).

NOTA

Lorsque l'icône " L " n'est pas affichée, la puissance est réglée sur 5 Watts.

















- ⑫ Témoin "**TW DW**"
"**TW**": La triple veille est activée.
"**DW**": La double veille est activée.
- ⑬ Témoin **VOL**
Ce témoin indique le niveau sonore de la réception
- ⑭ Témoin **SQL**
Ce témoin indique le niveau de réglage silencieux.
- ⑮ Affichage des canaux
Le canal en service est indiqué sur l'écran LCD dans les modes de transmission et de réception.

6. FONCTIONNEMENT DE BASE

6.1 CONFIGURATION INITIALE



1. Installez la batterie dans l'émetteur-récepteur (voir la section "4.2.2 INSTALLATION/DÉPOSE DE LA BATTERIE").
2. Installez l'antenne sur l'émetteur-récepteur; maintenez la base de l'antenne, puis vissez-la sur le connecteur homologue de l'émetteur-récepteur jusqu'à ce qu'elle soit ajustée. Ne serrez pas excessivement.

6.2 RÉCEPTION

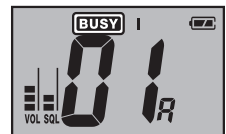
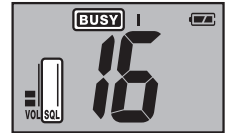
1. Appuyez sur la touche  et maintenez-la enfoncée pendant deux secondes pour allumer la radio.
2. Appuyez deux fois sur la touche  ("SQL" clignotera).
3. Pendant que "SQL" clignote, appuyez sur la touche  jusqu'à ce que le témoin "BUSY" apparaisse sur l'écran, puis appuyez sur la touche .
4. Appuyez sur la touche  ("VOL" clignotera).
5. Pendant que "VOL" clignote, appuyez sur la touche  /  jusqu'à ce que le bruit ou le son émis par le haut-parleur soit à un niveau confortable, puis appuyez sur la touche .
6. Activez le mode de réglage silencieux en appuyant deux fois sur la touche  (le témoin "SQL" clignote). Appuyez sur la touche  jusqu'à ce que le bruit aléatoire disparaisse, puis appuyez sur la touche . Cet état est connu sous le nom de "seuil de réglage silencieux".
7. Appuyez sur la touche  ou  pour sélectionner le canal désiré. Consultez la section "11. ATTRIBUTION DES CANAUX MARITIMES VHF" pour connaître les canaux disponibles.
8. Lors de la réception d'un signal, réglez le volume (appuyez sur la touche  puis sur la touche  /  au niveau d'écoute désiré. Le témoin "BUSY" de l'écran LCD apparaît pour indiquer que le canal est utilisé ou que le réglage silencieux de la radio est désactivé.



6.3 TRANSMISSION

1. Effectuez la procédure "**6.2 RÉCEPTION**" selon les instructions ci-dessus.
2. Avant la transmission, écoutez le canal et assurez-vous qu'il est libre.
3. Pour les communications sur de courtes distances, appuyez sur la touche  pour sélectionner la puissance faible (1 Watt: l'icône "L" s'affiche).
Nota: La transmission sur puissance faible prolonge la durée de vie de la batterie. La puissance faible doit être sélectionnée dans la mesure du possible.
4. Si l'utilisation de la puissance faible n'est pas efficace, sélectionnez la puissance élevée (5 watts: l'icône "H" n'apparaît pas) en appuyant sur la touche .
5. Lors de la réception d'un signal, attendez la fin de la communication avant de transmettre.

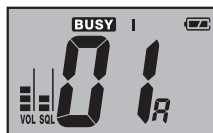
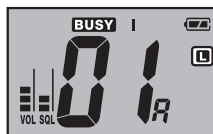

NOTA

L'émetteur-récepteur ne peut pas transmettre et émettre simultanément.

6. Appuyez sur le bouton **PTT** (Push-To-Talk) pour transmettre. Pendant la transmission, le témoin "**TX**" s'affiche sur l'écran.
7. Placez votre bouche à environ 1,2 - 2,5 cm de l'orifice du micro, situé en haut à droite au-dessus de l'écran. Parlez lentement et distinctement dans le micro.
8. Une fois la transmission terminée, relâchez le bouton **PTT**.

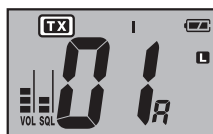

6.3.1 TEMPORISATEUR 'TIME-OUT' DE TRANSMISSION (TOT)



Pendant que le bouton **PTT** est maintenu enfoncé, la durée de la transmission est limitée à 5 minutes. Cela permet d'éviter des transmissions prolongées (involontaires). Environ 10 secondes avant l'arrêt de l'émetteur automatique, un bip d'alerte est émis par le haut-parleur. L'émetteur-récepteur passe automatiquement en mode de réception, même si le bouton **PTT** est maintenu enfoncé. Avant de transmettre à nouveau, relâchez d'abord le bouton **PTT**, puis attendez 10 secondes avant de réappuyer dessus. Ce temporisateur 'time-out' (TOT) évite une transmission continue qui pourrait être causée par un bouton **PTT** accidentellement coincé.

TÉMOIN D'IMMERSION

Lorsque le **HX300E** entre en contact avec de l'eau, un témoin rouge clignote pour aider à le retrouver en conditions de faible luminosité. Le témoin s'éteint automatiquement au bout de 15 secondes environ une fois qu'il est sorti de l'eau.

Le **HX300E** comporte une sélection de menu pour activer, désactiver et sélectionner différentes durées de clignotement du témoin. Pour plus de détail, consultez l'article du mode menu "**FL (TÉMOIN D'IMMERSION)**" à la page 32.

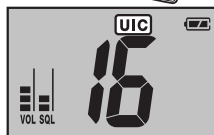

6.4. CANAUX AMÉRICAINS, INTERNATIONAUX ET CANADIENS

1. Pour passer des canaux maritimes américains aux canaux internationaux ou canadiens, maintenez la touche  enfoncée et appuyez sur la touche . La bande alterne entre les canaux américains, internationaux et canadiens à chaque pression.
2. "U" s'affiche sur l'écran LCD pour la bande américaine, "I" s'affiche pour la bande international, et "C" s'affiche pour la bande canadienne
3. Consultez les tableaux des canaux maritimes dans la section "11. ATTRIBUTIONS DES CANAUX MARITIMES VHF" pour connaître les canaux attribués.



6.5 VERROUILLAGE DU CLAVIER

Afin d'éviter des changements accidentels de canal, le clavier du **HX300E** peut être verrouillé.

Maintenez la touche  enfoncée pour verrouiller le clavier (sauf les touches **PTT**,  et ) pour éviter tout changement accidentel. L'icône "On" s'affiche sur le numéro de canal de l'écran pour indiquer que les fonctions sont verrouillées.

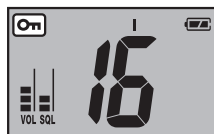







Maintenez la touche  enfoncée jusqu'à ce que l'icône "On" disparaisse pour déverrouiller la radio.

6.6 CANAUX PRÉRÉGLÉS (0 ~ 9): ACCÈS INSTANTANÉ



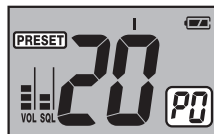
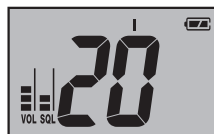

Dix canaux assignés à l'utilisateur peuvent être programmés pour l'accès instantané. Appuyez sur la touche  pour activer la banque de canaux attribués par l'utilisateur (banque de canaux préréglés).

6.6.1 PROGRAMMATION

1. Sélectionnez le canal que vous souhaitez attribuer à la banque de canaux préréglés au moyen de la touche  ou .
2. Appuyez sur la touche  et maintenez-la enfoncée jusqu'à ce que l'icône "PRESET" clignote à gauche du numéro de canal sur l'écran.
3. Appuyez sur la touche  ou  pour sélectionner le canal préréglé désiré ("P0" ~ "P9").
4. Appuyez sur la touche  pour programmer le canal actuel dans la banque de canaux préréglés.
5. Répétez les étapes de 1 à 4 pour programmer l'autre canal dans les canaux préréglés, si nécessaire.







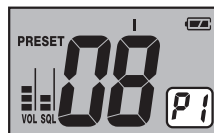
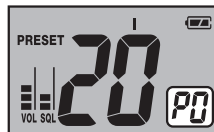

6.6.2 FONCTIONNEMENT

1. Appuyez sur la touche  pour rappeler le canal préréglé. L'icône "PRESET" et le numéro du canal préréglé s'affichent sur l'écran.
2. Appuyez sur la touche  ou  pour sélectionner le canal préréglé désiré ("P0" ~ "P9").
3. Appuyez à nouveau sur la touche  pour revenir au dernier canal sélectionné. L'icône "PRESET" disparaît de l'écran.



6.6.3 Suppression d'un canal préréglé



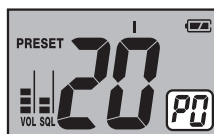
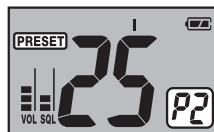



1. Appuyez sur la touche  pour rappeler le canal préréglé.
2. Appuyez sur la touche  ou  pour sélectionner le canal préréglé à supprimer.
3. Appuyez sur la  touche et maintenez-la enfoncée jusqu'à ce que l'icône "PRESET" clignote.
4. Appuyez sur la  touche et maintenez-la enfoncée jusqu'à ce que l'icône "PRESET" disparaisse de l'écran.
5. Répétez les étapes de 2 à 4 pour supprimer les canaux désirés des Canaux préréglés "P0" ~ "P9".
6. Pour terminer la suppression du canal préréglé, appuyez à nouveau sur la touche  pour revenir au dernier canal normal sélectionné.



6.7 BALAYAGE

Le **HX300E** permet à l'utilisateur de sélectionner le type de balayage entre "Balayage de mémoire" et "Balayage prioritaire". Le "balayage de mémoire" balaye les canaux qui ont été programmés dans la mémoire de balayage ainsi que les canaux mémorisés dans les canaux préréglés ("P0" ~ "P9"). Le "balayage prioritaire" est identique au "balayage de mémoire", cependant il balaye le canal prioritaire (canal 16) et effectue des doubles veilles des canaux programmés dans la mémoire de balayage et la mémoire des canaux préréglés. Lorsqu'un signal entrant est détecté sur l'un des canaux pendant le balayage, la radio s'arrête sur ce canal pour vous permettre d'écouter la transmission entrante.

6.7.1 PROGRAMMATION DE LA MÉMOIRE DE BALAYAGE

1. Éteignez l'émetteur-récepteur en appuyant sur la touche  en la maintenant enfoncée.
2. Appuyez sur la touche  puis allumez l'émetteur-récepteur tout en maintenant la touche  enfoncée. L'icône "SET" s'affiche dans le coin supérieur droit de l'écran.
3. Appuyez sur la touche  ou  pour sélectionner le canal que vous souhaitez balayer, puis appuyez sur la touche . L'icône "M" s'affiche sur l'écran pour indiquer que le canal a été sélectionné comme canal de balayage.

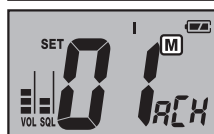
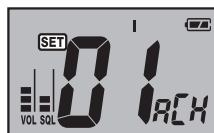

- Répétez l'étape 3 pour tous les canaux que vous souhaitez programmer dans la mémoire de balayage.
- Pour SUPPRIMER un canal de la mémoire de balayage, sélectionnez le canal en appuyant sur la touche ou , puis appuyez sur la touche . L'icône "M" disparaît de l'écran.
- Après avoir programmé la mémoire de balayage, éteignez et allumez l'émetteur-récepteur en appuyant sur la touche et en la maintenant enfoncée.

6.7.2 SÉLECTION DU TYPE DE BALAYAGE

- Eteignez l'émetteur-récepteur en appuyant sur la touche en la maintenant enfoncée.
- Appuyez sur la touche puis allumez l'émetteur-récepteur tout en maintenant la touche enfoncée.
- L'icône "SET" s'affiche sur l'écran pour indiquer que le mode Menu ("Set") a été activé.



- Appuyez sur la touche jusqu'à ce que "SC" s'affiche dans le coin inférieur droit de l'écran.
- Appuyez sur la touche ou pour sélectionner "PS (Balayage prioritaire)" ou "MS (Balayage de mémoire)". Le réglage d'usine par défaut est "PS (Balayage prioritaire)".



Balayage prioritaire: Balaye le canal de mémoire de balayage, le canal pré-réglé et le canal prioritaire (Canal 16).



Balayage de mémoire: Balaye la mémoire de balayage et les canaux programmés dans la mémoire des canaux pré-réglés.

- Après avoir effectué la sélection, éteignez et allumez l'émetteur-récepteur en appuyant sur la touche et en la maintenant enfoncée.

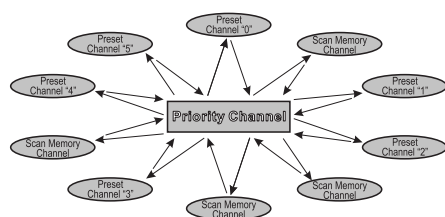

BALAYAGE PRIORITAIRE

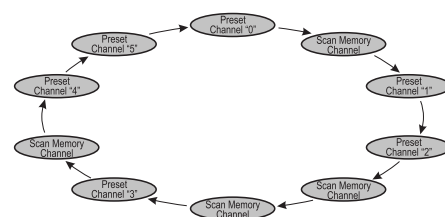





BALAYAGE MÉMOIRE

6.7.3 FONCTIONNEMENT



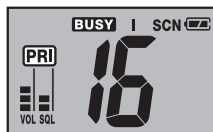
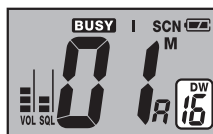
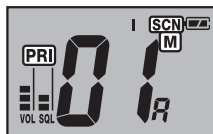

Le fonctionnement du "balayage prioritaire" ou du "balayage de mémoire" est déterminé dans la section "6.7.2 SÉLECTION DU TYPE DE BALAYAGE".

6.7.3.1 Balayage prioritaire

1. Appuyez deux fois sur la touche  jusqu'à ce que le témoin "SQL" clignote, pour activer le mode de réglage de silencieux, puis appuyez sur la touche  /  jusqu'à ce que le bruit de fond disparaisse.
2. Appuyez sur la touche  pour démarrer le balayage, une icône "SCN" et des icônes "PRI" et "M" clignotantes apparaissent sur l'écran pendant le balayage.
3. Lorsque le **HX300E** reçoit une transmission sur un canal actif, il s'arrête sur le canal actif et effectue une "double veille" (décrite dans le chapitre suivant) sur le canal prioritaire jusqu'à ce que le signal entrant disparaisse, puis recommence le balayage.
4. Lorsque le **HX300E** reçoit un signal sur le canal prioritaire, il reste sur ce canal jusqu'à ce que le signal entrant disparaisse, puis recommence le balayage.
5. Pour arrêter le balayage, appuyez sur la touche .





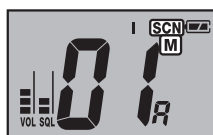

6.7.3.2 Balayage de mémoire

1. Appuyez plusieurs fois sur la touche  jusqu'à ce que le témoin "SQL" clignote, pour activer le mode de réglage de silencieux, puis appuyez sur la touche  /  jusqu'à ce que le bruit de fond disparaisse.
2. Appuyez sur la touche  pour démarrer le balayage, une icône "SCN" et une icône "M" clignotante apparaissent sur l'écran pendant le balayage.
3. Lorsque le **HX300E** reçoit une transmission, il s'arrête sur le canal jusqu'à ce que le signal entrant disparaisse, puis recommence le balayage.
4. Pour arrêter le balayage, appuyez sur la touche .



6.8 DOUBLE VEILLE

La fonction de double veille permet à la radio de surveiller le canal prioritaire (Canal 16) et un autre canal.

1. Sélectionnez le canal désiré avec la touche  ou .
2. Appuyez sur la touche  et maintenez-la enfoncée pendant deux secondes pour activer la fonction de double veille. Une icône "DW" apparaît sur l'écran lorsque la fonction de double veille est activée.
3. Lorsqu'une transmission est reçue sur un "canal prioritaire", la radio reçoit le "canal prioritaire" jusqu'à ce que le signal entrant disparaisse.
4. Lorsque le **HX300E** reçoit une transmission sur le canal actif, la radio effectue une double veille entre le canal actif et le canal prioritaire (canal 16).
5. La fonction de double veille reprend lorsque le signal entrant disparaît à la fin de la transmission.
6. Pour arrêter la fonction de double veille et revenir au fonctionnement normal, appuyez sur la touche  et maintenez-la enfoncée pendant deux secondes.

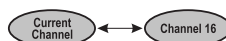
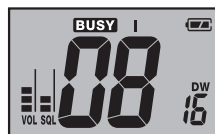





DOUBLE VEILLE

6.9 TRIPLE VEILLE

Vous pouvez passer de la fonction Double veille à la fonction Triple veille avec le mode Menu ("Réglage"). Pour plus de détails, consultez l'article de mode Menu "**dt (MODE DOUBLE VEILLE)**" à la page 32.

La triple veille balaye le canal 16, le canal 9 et un autre canal. Lorsqu'elle est activée, un icône "**TW**" apparaît sur l'écran lorsque la fonction de double veille est activée.

1. Appuyez sur la touche  /  pour sélectionner le canal à balayer en même temps que le canal 9 et 16.
2. Appuyez sur la touche  et maintenez-la enfoncée pendant deux secondes pour activer la fonction de triple veille. L'icône "**TW**" apparaît sur l'écran lorsque la fonction de triple veille est activée.
3. Lorsqu'une transmission est reçue sur le canal 16, le **HX300E** reste sur le canal 16 jusqu'à ce que le signal entrant disparaisse.
4. Lorsqu'une transmission est reçue sur le canal 9, le **HX300E** effectue une double veille entre le canal 16 et le canal 9.
5. Lorsque le **HX300E** reçoit une transmission sur le canal actif, le **HX300E** effectue une triple veille entre le canal actif, le canal 16 et le canal 9.
6. Pour arrêter la fonction de double veille et revenir au fonctionnement normal, appuyez brièvement sur la touche .

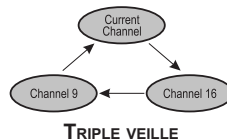
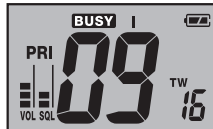
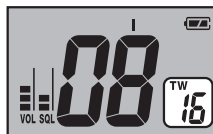















7. CONFIGURATION ATIS

Le **HX300E** supporte le ATIS (système d'identification automatique de l'émetteur) utilisé sur les cours d'eau intérieurs en Europe. Lorsqu'il est activé, le mode ATIS transmet un code ATIS unique chaque fois que le bouton **PTT** est relâché à la fin de la transmission.

Les utilisateurs doivent s'adresser aux autorités maritimes de leur pays pour connaître les procédures d'obtention d'un code ATIS.





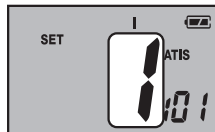
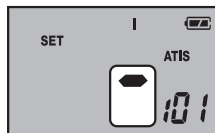
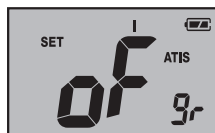





7.1 PROGRAMMATION DES CODES ATIS

1. Eteignez l'émetteur-récepteur en appuyant sur la touche  en la maintenant enfoncée.
2. Maintenez la touche  et  enfoncée, puis allumez l'émetteur-récepteur tout en maintenant la touche  et  enfoncée.
3. Appuyez brièvement sur la touche  pour activer la programmation du code ATIS.
4. Appuyez sur la touche  /  pour sélectionner le premier chiffre de votre numéro ATIS, puis appuyez sur la touche  pour passer au chiffre suivant.
5. Répétez l'étape 4 pour régler le numéro ATIS (dix chiffres).
6. En cas d'erreur de saisie, appuyez plusieurs fois sur la touche  jusqu'à ce que le numéro erroné soit sélectionné, puis appuyez sur la touche  /  pour le corriger.
7. Après avoir programmé le numéro, appuyez sur la touche  et maintenez-la enfoncée, puis réglez à nouveau le numéro ATIS.
8. Eteignez l'émetteur-récepteur en appuyant sur la touche  et en la maintenant enfoncée pour enregistrer le numéro ATIS dans la mémoire.



7.2 GROUPE CH ATIS

Le **HX300E** permet d'activer ou de désactiver la fonction ATIS pour chaque groupe de canaux.



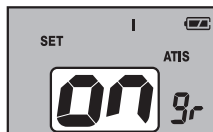
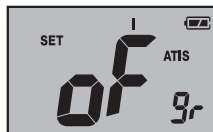
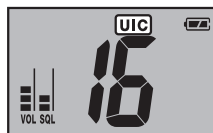





1. MAINTENEZ la touche  enfoncée et appuyez sur la touche . Le groupe de canaux alterne entre le canal américain, international et canadien à chaque pression.
2. "U" s'affiche sur l'écran LCD pour le canal américain, "I" s'affiche pour le canal international, et "C" s'affiche pour le canal canadien.
3. Eteignez l'émetteur-récepteur en appuyant sur la touche  en la maintenant enfoncée.
4. Maintenez la touche  et  enfoncée, puis allumez l'émetteur-récepteur tout en maintenant la touche  et  enfoncée.
5. Appuyez sur la touche  /  pour sélectionner "Marche".
6. Eteignez l'émetteur-récepteur en appuyant sur la touche  et en la maintenant enfoncée pour enregistrer le nouveau réglage.
7. Si vous souhaitez régler la fonction ATIS sur un autre groupe de canaux, répétez les étapes ci-dessus.



8. MODE MENU ("SET")

Le mode Menu du **HX300E** permet de personnaliser la configuration de plusieurs paramètres de fonctionnement du **HX300E**.

Le mode Menu est facile à activer et à régler en suivant la procédure ci-dessous:

1. Eteignez l'émetteur-récepteur en appuyant sur la touche  en la maintenant enfoncée.
2. Appuyez sur la touche  puis allumez l'émetteur-récepteur tout en maintenant la touche  enfoncée.
3. Une fois que l'icône "**SET**" apparaît sur l'écran, relâchez les deux touches.
4. La touche  permet de faire défiler chaque article de menu:
LP - Mode éclairage,
bP - Bip de touche,
SC - Mode balayage,
dt - Mode double veille ou triple veille,
FL - Menu de témoin d'immersion
5. Appuyez sur la touche  ou  pour modifier la sélection de l'article de menu sélectionné.
6. Appuyez sur la touche  pour enregistrer la sélection du menu.
7. Après avoir effectué le réglage, éteignez puis rallumez l'émetteur-récepteur en appuyant sur la touche  et en la maintenant enfoncée.



LP (MODE ÉCLAIRAGE)

Fonction: Sélectionne la méthode d'éclairage de l'écran LCD/clavier.

Valeurs disponibles: on / ky / of

Défaut: KEY

on: Allume l'écran LCD/clavier en continu.

ky: Allume l'écran LCD/clavier pendant 5 secondes en appuyant sur une touche quelconque.

oF: Eteint le rétroéclairage de l'écran LCD et des touches.



bP(BIP)

Fonction: Active/désactive le bipper du clavier.

Valeurs disponibles: HI / Lo / oF

Défaut: HI



SC (TYPE DE BALAYAGE)

Fonction: Sélectionne le mode de balayage.

Valeurs disponibles: PS (balayage prioritaire) / MS (balayage de mémoire)

Défaut: PS (Balayage prioritaire)



dt (MODE DOUBLE VEILLE)

Fonction: Sélectionne la double ou triple veille selon les besoins.

Valeurs disponibles: du (Double veille) / tr (Triple veille)

Défaut: d (Double veille)

tr (Triple veille): Le **HX300E** surveille l'activité du canal 16, du canal 9 et du canal actif.

du (Double veille): Le **HX300E** surveille l'activité du canal actif et du canal 16.



FL(TÉMOIN D'IMMERSION)

Fonction: Active le témoin d'immersion dès que le **HX300E** entre en contact avec l'eau lorsque la radio est allumée ou éteinte. Le témoin s'allume avec la radio éteinte ou allumée.

Valeurs disponibles: F1 / F2 / F3 / F4 / SO (SOS) / OF (OFF)

Défaut : F1

F1: Clignotement lent.

F2: Clignotement rapide.

F3: Clignotement intermédiaire.

F4: Clignotement rapide.

SO: "S.O.S." clignotant en morse (••• --- •••).

OF: Désactive le témoin d'immersion.



9. ENTRETIEN

9.1 GÉNÉRALITÉS

La qualité intrinsèque des composants à semi-conducteurs des radios STANDARD HORIZON garantit de nombreuses années d'utilisation continue. Prenez les précautions suivantes pour éviter d'endommager la radio.









- Pour éviter la corrosion des contacts électriques et assurer la résistance à l'eau, maintenez le couvercle de batterie verrouillé et le couvercle de charge fermé pendant la navigation.
- N'appuyez jamais sur le bouton **PTT** sauf si une antenne ou une charge fictive adaptée est branchée à la prise d'antenne.
- Utilisez exclusivement des accessoires et des pièces de rechange homologués par STANDARD HORIZON.

9.2 PIÈCES DE RECHANGE

Les pièces les plus demandées, et leurs n° de référence sont indiqués ci-dessous.

- **CAT460** Antenne: AY139X001
- Chargeur mural USB **PA-54C/U** : Q9500201
- Câble de chargeur: T9101606
- Couvercle de batterie: RA1377600
- **CLIP-22** Clip de ceinture: CP9672002
- Dragonne: S6000418

9.3 TABLEAU DE DÉPANNAGE

SYMPTÔME	CAUSE PROBABLE	REMÈDE
La touche  ne lance pas le balayage.	Aucun canal mémorisé.	Entrez les canaux désirés dans la mémoire de balayage de l'émetteur-récepteur. Consultez la section 6.7.1 "PROGRAMMATION DE LA MÉMOIRE DE BALAYAGE".
	Silencieux non réglé.	Appuyez plusieurs fois sur la touche  jusqu'à ce que le témoin "SQL" clignote, puis appuyez sur la touche  jusqu'à ce que l'icône " BUSY " disparaisse. Un réglage supplémentaire du niveau de silencieux risque d'éliminer les signaux entrants.
Impossible de choisir entre les bandes américaine, internationale et canadienne.	Utilisation incorrecte.	Maintenez la touche  enfoncée et appuyez sur la touche  .
Le son du haut-parleur ne sort pas lorsque la  touche est maintenue enfoncée.	Batterie faible.	Chargez la batterie. Consultez la section 4.2.3 "CHARGE DE LA BATTERIE".
	Le volume sonore est trop bas.	Appuyez plusieurs fois sur la touche  jusqu'à ce que le témoin " VOL " clignote, puis appuyez plusieurs fois sur la touche  .
Certaines touches ne fonctionnent pas.	Verrouillage des touches activé.	Maintenez la touche  enfoncée pendant 2 secondes pour désactiver le verrouillage des touches.
" CHG " le témoin sur l'écran LCD n'apparaît pas pendant le chargement.	Batterie défectueuse FNB-122LI .	Vérifiez la source USB sous tension et activée et, en cas de batterie suspecte, contactez le concessionnaire local Standard Horizon pour l'achat d'une batterie de rechange.

10. GARANTIE

REMARQUES

Pour bénéficier du service de garantie en Europe, pour des produits d'origine européenne, l'acheteur doit renvoyer le produit en port et assurance payés au concessionnaire ou au centre de service autorisé en Europe. Les coordonnées relatives à la garantie en Europe sont disponibles auprès du concessionnaire de votre pays ou à l'adresse www.standarhorizon.co.uk, qui fournit des informations sur les conditions de garantie et les coordonnées de contact pour l'Europe.

GARANTIE LIMITÉE STANDARD HORIZON

STANDARD HORIZON (la division maritime de Yaesu Musen Co. Ltd) garantit, à l'acheteur initial uniquement, chaque produit de marine neuf ("produit") fabriqué et/ou fourni par STANDARD HORIZON, contre tout vice de matière et de fabrication pendant l'utilisation normale et le service, pendant une période de 3 ans à compter de la date d'achat.

En cas de défaut, de mauvais fonctionnement ou de panne du produit pendant la période de garantie, la responsabilité de STANDARD HORIZON pour toute violation du contrat ou violation de garanties explicites ou implicites en relation avec la vente de produits, sera limitée à la réparation ou au remplacement, à sa discrétion, du produit ou de pièces du produit qui, après examen de la part de STANDARD HORIZON, apparaissent défectueux ou non conformes aux spécifications d'usine. STANDARD HORIZON peut, à sa discrétion, réparer ou remplacer des pièces ou sous-ensembles par des pièces et sous-ensembles neufs ou remis à neuf.

STANDARD HORIZON ne garantit pas l'installation, la maintenance ou l'entretien des produits. Dans tous les cas, la responsabilité de STANDARD HORIZON en cas de dommages ne doit pas dépasser le prix d'achat du produit défectueux.

STANDARD HORIZON s'acquittera de tous les frais de main d'oeuvre et de pièces de rechange en cas de réparation sous garantie, sauf en cas d'abus de la part de l'acheteur ou de toute autre exception admissible. L'acheteur devra s'acquitter des frais de transport encourus pour le renvoi du produit à STANDARD HORIZON pour l'entretien.

Cette garantie limitée ne s'étend pas aux produits qui ont fait l'objet d'abus, de négligence, d'accident, de câblage incorrect de la part de quiconque autre que STANDARD HORIZON, d'installation incorrecte, ou qui ont été utilisés en violation des instructions fournies par STANDARD HORIZON; cette garantie ne s'étend pas non plus aux produits sur lesquels le numéro de série a été éliminé, effacé ou modifié. STANDARD HORIZON ne pourra être tenu responsable pour les équipements auxiliaires non fournis par STANDARD HORIZON, reliés ou utilisés en relation avec les produits, ou pour le fonctionnement du produit avec des équipements auxiliaires, et tous ces équipements sont expressément exclus de la présente garantie.

STANDARD HORIZON décline toute responsabilité concernant la portée, la couverture ou le fonctionnement du produit et des équipements auxiliaires en général, dans le cadre de la présente garantie.

STANDARD HORIZON se réserve le droit d'apporter des modifications ou des améliorations aux produits, pendant la production ultérieure, sans avoir l'obligation d'installer ces modifications ou améliorations sur des produits fabriqués antérieurement. Les garanties implicites imposées par la loi sur la vente de ce produit sont expressément LIMITÉES, dans la durée, à la période indiquée plus haut. En aucune circonstance STANDARD HORIZON ne sera responsable en cas de dommages indirects résultant de l'utilisation et du fonctionnement de ce produit, ou de la violation de la présente GARANTIE LIMITÉE, de garanties implicites ou de contrats avec STANDARD HORIZON. CONCERNANT LA VENTE DE SES PRODUITS, STANDARD HORIZON NE FOURNIT AUCUNE GARANTIE, EXPLICITE OU IMPLICITE, QUANT A LA QUALITÉ MARCHANDE OU L'APTITUDE A UN USAGE PARTICULIER OU AUTRE, SAUF DISPOSITION EXPRESSEMENT ETABLIE DANS CE DOCUMENT.

Certains pays européens et certains états américains n'autorisent pas l'exclusion ou la limitation de dommages indirects ou consécutifs, ou la limitation de la durée de la garantie implicite, par conséquent il est possible que les limitations ou les exclusions ci-dessus ne s'appliquent pas. Cette garantie accorde des droits spécifiques; il peut exister d'autres droits qui peuvent varier d'un pays européen à l'autre ou d'un état américain à l'autre.

11. ATTRIBUTION DES CANAUX MARITIMES VHF

Les tableaux dans les colonnes suivantes indiquent les attributions des canaux maritimes VHF pour l'utilisation américaine et internationale. Des données concernant les tableaux sont indiquées ci-dessous.

1. STM. Ce sigle indique que ces canaux font partie du Système de gestion du Trafic Maritime des Garde-côtes américains.
2. Les numéros de canaux alpha, c.à.d. les numéros de canaux suivis de la lettre A (comme le Canal 07A) sont des canaux **simplex** dans les attributions de canaux américains ou canadiens, dont les contreparties dans les attributions internationales sont des canaux **duplex**. Les canaux internationaux n'utilisent pas de nombres "alpha". Si vous appelez les Garde-côtes sur le Canal 16, on vous demandera parfois de "**passer sur le canal 22 Alpha**". Il s'agit d'un canal réservé aux Garde-côtes américains et canadiens pour répondre aux appels de détresse et autres. Si votre radio est réglée pour le fonctionnement **International** vous passerez sur le Canal 22 au lieu du 22A, et vous ne pourrez pas communiquer avec les Garde-côtes. Pour utiliser le Canal 22A, votre radio doit être réglée pour le fonctionnement **USA** ou **Canada**, généralement par une commande U/I/C (USA/International/Canada) ou une association de commandes. Le Canal 22 (sans le "A") est un canal duplex **International** destiné aux opérations portuaires. Certaines radios indiquent un "A" à côté des canaux alpha sur l'écran; sur d'autres, "alpha" n'est pas indiqué mais le canal correct est sélectionné en fonction du réglage U/I/C.
3. Les canaux Bridge-to-Bridge (par exemple le Canal 13) sont destinés aux opérateurs de ponts situés sur les rivières ou les cours d'eau intercôtiers. Ils sont aussi utilisés par les navires maritimes à proximité de ces ponts pour la navigation et la communication avec les pontiers. Notez qu'une limite de 1 Watt est spécifiée pour ces canaux.
4. La colonne **S/D** du tableau indique soit S (simplex) soit D (duplex). **Simplex** signifie que l'émission et la réception se font sur la même fréquence. Contrairement au téléphone, un seul interlocuteur peut parler à la fois. N'oubliez pas de dire "**Terminé**" et de relâcher le bouton PTT de votre micro à la fin de chaque transmission. Le fonctionnement **Duplex** implique l'utilisation d'une fréquence pour l'émission et d'une fréquence séparée pour la réception. Sur les canaux indiqués comme duplex dans les tableaux, le mode de fonctionnement correct est établi automatiquement par votre radio lorsque vous sélectionnez un canal; vous ne pouvez pas changer de mode. Et vous devez toujours relâcher le bouton PTT après chaque transmission pour écouter la radio.
5. Les canaux normalement utilisés par les plaisanciers sont ceux contenant le terme "non commercial" dans la colonne **Utilisation des canaux** du tableau. Certains de ces canaux sont partagés avec d'autres usagers et certains ne sont utilisés que dans certaines zones géographiques.
6. Les navires maritimes équipés de radio VHF doivent écouter en permanence le Canal 16.

* L'attribution des canaux varie d'un pays à l'autre. Veuillez vous renseigner sur l'attribution des canaux dans votre pays auprès des autorités compétentes.

TABLEAU DES CANAUX MARITIMES VHF

*CANAL	U	C	I	S/D	TX	RX	UTILISATION DES CANAUX
01		X	X	D	156,050	160,650	Correspondance publique (opérateur maritime)
01A	X			S	156,050		Opérations portuaires et Commercial. STM dans certaines zones
02		X	X	D	156,100	160,700	Correspondance publique (opérateur maritime)
03		X	X	D	156,150	160,750	Correspondance publique (opérateur maritime)
03A	X			S	156,150		Réservé au gouvernement américain, Garde-côtes
04			X	D	156,200	160,800	Correspondance publique (opérateur maritime), Opérations portuaires, mouvement des navires
04A		X		S	156,200		Côte Pacifique: Garde-côtes, Côte Est: Pêche commerciale
05			X	D	156,250	160,850	Correspondance publique (opérateur maritime), Opérations portuaires, mouvement des navires
05A	X	X		S	156,250		Opérations portuaires. STM à Seattle
06	X	X	X	S	156,300		Sécurité entre navires
07			X	D	156,350	160,950	Correspondance publique (opérateur maritime), Opérations portuaires, mouvement des navires
07A	X	X		S	156,350		Commercial
08	X	X	X	S	156,400		Commercial (entre navires seulement)
09	X	X	X	S	156,450		Canal d'appel des plaisanciers, Commercial et non commercial (plaisance)
10	X	X	X	S	156,500		Commercial
11	X	X	X	S	156,550		Commercial. STM dans certaines zones
12	X	X	X	S	156,600		Opérations portuaires. STM dans certaines zones
13	X	X	X	S	156,650		Sécurité de navigation entre navires (entre passerelles)
14	X	X	X	S	156,700		Opérations portuaires. STM dans certaines zones
15	X			S	---	156,750	Environnemental (réception seulement)
15		X	X	S	156,750		Commercial, non commercial, mouvement des navires (1 W)
16	X	X	X	S	156,800		Détresse internationale, sécurité et appel
17	X	X	X	S	156,850		Contrôlé par l'état (1 W)
18			X	D	156,900	161,500	Opérations portuaires, mouvement des navires
18A	X	X		S	156,900		Commercial
19			X	D	156,950	161,550	Opérations portuaires, mouvement des navires
19A	X			S	156,950		USA: Commercial
19A		X		S	156,950		Garde-côtes
20	X	X	X	D	157,000	161,600	Réservé à la Garde Côtière Canadienne, International: Opérations portuaires et expéditions
20A	X			S	157,000		Opérations portuaires
21			X	D	157,050	161,650	Opérations portuaires, mouvement des navires
21A	X	X		S	157,050		Réservé au gouvernement américain, Garde côtière canadienne
22			X	D	157,100	161,700	Opérations portuaires, mouvement des navires
22A	X	X		S	157,100		Liaison des Garde-côtes américains et canadiens et transmissions d'informations de sécurité maritime sur le canal 16
23		X	X	D	157,150	161,750	Correspondance publique (opérateur maritime)
23A	X			S	157,150		Réservé au gouvernement américain
24	X	X	X	D	157,200	161,800	Correspondance publique (opérateur maritime)
25	X	X	X	D	157,250	161,850	Correspondance publique (opérateur maritime)
26	X	X	X	D	157,300	161,900	Correspondance publique (opérateur maritime)
27	X	X	X	D	157,350	161,950	Correspondance publique (opérateur maritime)
28	X	X	X	D	157,400	162,000	Correspondance publique (opérateur maritime)

TABLEAU DES CANAUX MARITIMES VHF

*CANAL	U	C	I	S/D	TX		RX		UTILISATION DES CANAUX
60		X	X	D	156,025	160,625			Correspondance publique (opérateur maritime)
61			X	D	156,075	160,675			Correspondance publique (opérateur maritime), Opérations portuaires, mouvement des navires
61A	X	X		S	156,075				Côte publique: Garde-côtes; Côte Est: Pêche commerciale seulement
62			X	D	156,125	160,725			Correspondance publique (opérateur maritime), Opérations portuaires, mouvement des navires
62A		X		S	156,125				Côte publique: Garde-côtes; Côte Est: Pêche commerciale seulement
63			X	D	156,175	160,775			Correspondance publique (opérateur maritime), Opérations portuaires, mouvement des navires
63A	X	X		S	156,175				Opérations portuaires et Commercial. STM dans certaines zones
64		X	X	D	156,225	160,825			Correspondance publique (opérateur maritime), Opérations portuaires, mouvement des navires
64A	X	X		S	156,225				Correspondance publique (opérateur maritime), Opérations portuaires, mouvement des navires
65			X	D	156,275	160,875			Correspondance publique (opérateur maritime), Opérations portuaires, mouvement des navires
65A	X	X		S	156,275				Opérations portuaires
66			X	D	156,325	160,925			Correspondance publique (opérateur maritime), Opérations portuaires, mouvement des navires
66A	X	X		S	156,325				Opérations portuaires
67	X	X	X	S	156,375				USA: Commercial. Utilisé pour les communications entre passerelles sur le cours inférieur du Mississippi. Entre navires seulement, Canada: Pêche commerciale, S&R
68	X	X	X	S	156,425				Non commercial (plaisance)
69	X	X	X	S	156,475				USA: Non commercial (plaisance), Canada: Pêche commerciale seulement, International: Entre navires, Opérations portuaires et mouvement des navires
70	X	X	X	S	156,525				Appel sélectif numérique (communications vocales non autorisées)
71	X	X	X	S	156,575				USA, Canada: Non commercial (plaisance) International: Opérations portuaires et mouvement des navires
72	X	X	X	S	156,625				Non commercial (entre navires seulement)
73	X	X	X	S	156,675				USA: Opérations portuaires, Canada: Pêche commerciale seulement, International: Entre navires, Opérations portuaires et mouvement des navires
74	X	X	X	S	156,725				USA: Opérations portuaires, Canada: Pêche commerciale seulement, International: Entre navires, Opérations portuaires et mouvement des navires
75	X	X	X	S	156,775				Opérations portuaires (entre navires seulement) (1W)
76	X	X	X	S	156,825				Opérations portuaires (entre navires seulement) (1W)
77	X	X		S	156,875				Opérations portuaires (entre navires seulement) (1W)
77			X	S	156,875				Opérations portuaires (entre navires seulement)
78			X	D	156,925	161,525			Correspondance publique (opérateur maritime), Opérations portuaires, mouvement des navires
78A	X	X		S	156,925				Non commercial (plaisance)
79			X	D	156,975	161,575			Opérations portuaires et mouvement des navires
79A	X	X		S	156,975				Commercial

TABLEAU DES CANAUX MARITIMES VHF							
*CANAL	U	C	I	S/D	TX	RX	UTILISATION DES CANAUX
80			X	D	157,025	161,625	Opérations portuaires, mouvement des navires
80A	X	X		S	157,025		Commercial
81			X	D	157,075	161,675	Opérations portuaires, mouvement des navires
81A	X			S	157,075		Réservé au gouvernement américain - Opérations de protection environnementale
81A		X		S	157,075		Réservé à la Garde côtière canadienne
82			X	D	157,125	161,725	Correspondance publique (opérateur maritime), Opérations portuaires, mouvement des navires
82A	X	X		S	157,125		Réservé au gouvernement américain, Réservé à la Garde côtière canadienne
83		X		D	157,175	161,775	Réservé à la Garde côtière canadienne
83			X	D	157,175	161,775	Correspondance publique (opérateur maritime)
83A	X	X		S	157,175		Réservé au gouvernement américain, Réservé à la Garde côtière canadienne
84	X	X	X	D	157,225	161,825	Correspondance publique (opérateur maritime)
85	X	X	X	D	157,275	161,875	Correspondance publique (opérateur maritime)
86	X	X	X	D	157,325	161,925	Correspondance publique (opérateur maritime)
87		X	X	S	157,375		Opérations portuaires, mouvement des navires
87A	X			S	157,375		Correspondance publique (opérateur maritime)
88		X	X	S	157,425		Opérations portuaires, mouvement des navires
88A	X			S	157,425		Commercial, entre navires seulement
M1			X	S	157,850		Version britannique seulement
M2			X	S	161,425		Version britannique seulement

NOTE: La loi interdit au public d'utiliser les canaux simplex, 03A, 21A, 23A, 61A, 64A, 81A, 82A et 83A dans les eaux territoriales des Etats-Unis.

12. SPÉCIFICATIONS

Sauf indication contraire, les spécifications fonctionnelles sont nominales et sont sujettes à modification sans préavis.

12.1 GÉNÉRALITÉS

Plages de fréquence:	156,025 MHz - 162,000 MHz
Espacement des canaux:	25 kHz
Stabilité de fréquence:	± 5 ppm (-20 °C à +60 °C)
Type d'émission:	16K0G3E
Impédance de l'antenne:	50 Ω
Tension de fonctionnement:	3,7 V cc, terre négative
Consommation de courant:	330 mA (réception, typique à AF maxi.) 20 mA (secours) 2,3 A / 0,9 A (TX: 5 W / 1W)
Température de fonctionnement:	-20°C à +60°C
Dimensions du boîtier (L x H x P):	59 x 128 x 33 mm (sans bouton et antenne)
Poids (environ):	240 g (avec FNB-122LI, clip de ceinture et antenne)

12.2 EMETTEUR

Puissance de sortie RF:	5 W / 1 W (à 3,7 V)
Type de modulation:	Réactance variable
Déviation maximum:	±5 kHz
Emissions parasites:	Inférieures à 0,25 μW
Impédance du micro:	2 kΩ

12.3 RÉCEPTEUR

Type de circuit:	Superhétérodyne à double conversion
Fréquences intermédiaires:	1ère: 21,7 MHz, 2ème: 450 kHz
Sélectivité de canaux adjacents:	70 dB
Intermodulation:	68 dB
Taux de ronflement et de bruit:	40 dB
Sensibilité:	0,7 μV pour 20 dB SINAD
Sélectivité:	25 kHz (-70 dB)
Sortie AF (SP interne):	600 mW à 8 Ω pour 10 % THD (à 3,7 V)

Mesuré conformément aux normes EN 301 178-2, EN 300 698-3, EN 301 843-2 et EN 60950-1.

MEMO

Dotted lines for writing.

Attention en cas d'utilisation

Cet émetteur-récepteur fonctionne sur des fréquences qui ne sont généralement pas autorisées. Pour l'attribution des fréquences, adressez une demande de licence aux autorités locales chargées de la gestion du spectre des radiofréquences. Pour l'utilisation pratique, contactez votre revendeur ou point de vente pour faire régler votre émetteur-récepteur sur la gamme de fréquence attribuée.

Liste de la zone praticable						
AUT	BEL	BGR	CYP	CZE	DEU	DNK
ESP	EST	FIN	FRA	GBR	GRC	HUN
IRL	ITA	LTU	LUX	LVA	MLT	NLD
POL	PRT	ROM	SVK	SVN	SWE	CHE
ISL	LIE	NOR	-	-	-	-

Elimination des équipements électroniques et électriques

Les produits portant le symbole (poubelle barrée d'une croix) ne doivent pas être éliminés avec les déchets ménagers.

Les équipements électroniques et électriques doivent être recyclés par une installation capable de traiter ces produits et leurs déchets résiduels.

Dans les pays de l'UE, contactez le représentant ou le service d'assistance de votre fournisseur local d'équipements pour toute information sur le système de collecte des déchets dans votre pays.



STANDARD HORIZON

Nothing takes to water like Standard Horizon

YAESU MUSEN CO., LTD.

Tennozu Parkside Building
2-5-8 Higashi-Shinagawa, Shinagawa-ku, Tokyo 140-0002 Japon

YAESU USA

6125 Phyllis Drive, Cypress, CA 90630, U.S.A.

YAESU UK

Unit 12, Sun Valley Business Park, Winnall Close
Winchester, Hampshire, SO23 0LB, U.K.

YAESU HK

Unit 2002, 20/F, 9 Chong Yip Street,
Kwun Tong, Kowloon, Hong Kong

Copyright 2012

YAESU MUSEN CO., LTD.

Tous droits réservés.

Aucune partie de ce manuel
ne peut être reproduite
sans l'autorisation de
YAESU MUSEN CO., LTD.



EM049N200

Imprimé en Chine